



PATROCINADOR OFICIAL

ALPINE



BAHCO

EDICIÓN ACTUALIZADA



BAHCO COMPITE 2021

1 octubre - 28 febrero

Precios netos IGIC no incluido, válidos salvo fin de existencias o errores tipográficos



www.repuestosdoral.es
comercial@repuestosdoral.es
922 353 580 / 928 480 559

HERRAMIENTA PARA TALLER



▶ BLTFC1 LÁMPARA-LINTERNA ARTICULADA ALUMINIO

- 1 led COB + 1 led SMD
- 220 lumen
- Batería Li-Ion 2000mAh y 2.5h de autonomía
- IP20

52,90 €



▶ BLTS7P LÁMPARA-LINTERNA DE BOLSILLO

32,50 €

- 7+1 leds SMD
- 45 lumen
- Batería Li-Ion 750mAh y 4h de autonomía
- IP20



▶ S81SL CARRACA 1/2" SLIM

17,00 €



▶ S61SL CARRACA 1/4" SLIM

10,00 €



▶ BLTS10 LÁMPARA-LINTERNA EXTRA PLANA

36,50 €

- 10+1 leds SMD
- 180 lumen
- Batería Li-Ion 1200mAh y 2h de autonomía
- IP20



▶ 2535F0 EXTRACTOR MAGNÉTICO DELGADO

- 5,5mm de diámetro exterior

9,90 €



▶ 4553 EXTRACTOR DE ESPÁRRAGOS

- Capacidad de 5 a 20mm

34,50 €



▶ 1943M LLAVES DE MEDIA LUNA

CODIGO	DESCRIPCIÓN	PRECIO
1943M-11-13	11-13mm	17,14€
1943M-13-15	13-15mm	18,29€
1943M-14-17	14-17mm	19,29€
1943M-19-22	19-22mm	20,71€

HERRAMIENTA PARA TALLER

▶ DD/S14 JUEGO DE 14 VASOS IMPACTO 1/2" LARGOS

• Medidas, de 10 a 27mm

59,00 €



199,00 €

▶ K8906M/8 JUEGO DE 8 VASOS DE IMPACTO 3/4" LARGOS

• Medidas: 21, 22, 24, 27, 30, 32, 36 y 41 mm



▶ LLAVES CROWFOOT

• Para accionamiento vertical en lugares angostos

CODIGO	CUADRADILLO	mm	PRECIO
679-10	1/4"	10	22,90€
679-11	1/4"	11	22,90€
679-13	1/4"	13	24,50€
749-15	3/8"	15	25,00€
749-16	3/8"	16	25,00€
749-17	3/8"	17	26,50€
749-19	3/8"	19	27,90€

NOVEDAD!!



▶ 1945W MANERALES RÁPIDOS

CODIGO	DESCRIPCIÓN	PRECIO
1945W14	1/4"	21,00€
1945W38	3/8"	25,00€
1945W12	1/2"	32,00€



▶ JUEGO DE 49 PUNTAS DE 10MM.

▶ BE5049 TORX INVIOLEBLE

▶ BE5049T TORX NORMAL

- Juego 49 puntas 10mm.
- Puntas de 30 y 75 mm de longitud:
 - TORX: T-20, T-25, T-27, T-30, T-40, T-45, T-50, T-55, T-60.
 - XZN: M5, M6, M8, M10, M12.
 - HEX: 4, 5, 6, 7, 8, 10, 12 mm.
- Vasos con puntas:
 - 200 mm.: T-30, T-40, T-45.
 - 100 mm.: T-70.
 - 70 mm.: T-80.
- Adaptadores portapuntas -/8" y 1/2".

67,50 €

HERRAMIENTA PARA TALLER

▶ SW65 JULLAVASO 1/4" 65 PIEZAS

- Caraca de cabeza giratoria
- Vasos de 4 a 13mm
- Puntas 1/4" cortas y largas planas, Ph, Pz, Torx y Hex.

63,00 €



▶ SW79 JULLAVASO 1/4" Y 1/2" 79 PIEZAS

- Carracas de cabeza giratoria
- Medidas 1/4" de 4 a 13mm
- Medidas 1/2" de 10 a 27mm

120,00 €



143,00 €

▶ S910 JULLAVASO 1/4" Y 1/2" 91 PIEZAS

- Medidas 1/4" cortos y largos de 4 a 13mm
- Medidas de 1/2" de 10 a 32mm
- 6 Llaves combinadas de 8 a 17mm
- 4 Llaves de vaso articuladas de 8 a 15mm



206,00 €

▶ S138 JULLAVASO 1/4-3/8-1/2 138 PIEZAS

- Medidas 1/4" cortos y largos 4-13mm
- Medidas 3/8" 6-22mm
- Medidas 1/2" 10-34mm y 3/8"-1.3/16"
- Llaves combinadas 7-19mm

▶ S108 JULLAVASO 1/4" Y 1/2" 108 PIEZAS

- 13 Llaves combinadas 7-19mm
- 4 Llaves de vaso articuladas 8-15mm.
- 22 Vasos hex 1/4" cortos y largos 4-13mm.
- 24 Vasos con punta 1/4" plana, hex, Philips, Torx
- 20 Vasos hex 1/2" 8-32mm
- 6 Vasos Torx 1/2" E12-E24
- 4 Vasos impacto 1/2" 17-19-21-24mm.
- Carracas 1/4", 1/2" y accesorios

186,00 €



▶ SLX17 JULLAVASO 3/4"

- Medidas de 22 a 50 mm.
- Mango de carraca extensible.

185,00 €



EL HUB DE ALMACENAMIENTO E72

Características comunes

- Chasis doble reforzado en áreas clave.
- Cajones de apertura total con guías de rodamientos de bola.
- Asas para desplazamiento de alta resistencia.
- Cierre centralizado con llave (2).
- Carga máxima admitida: 600 Kg.
- Capacidad de carga por cajón: 30 Kg.
- Ruedas: llanta de composite y banda de rodadura de goma.
- Ruedas de 125x30 mm. 2 fijas y 2 pivotantes con freno.
- Dimensiones exteriores: 954x677x501 mm.



1472K5
CARRO 5 CAJONES

- Dimensiones cajones:
 - 1 cajón: 543x445x65 mm.
 - 2 cajones: 543x445x131 mm.
 - 2 cajones: 543x445x197 mm.
- Peso carro: 61 Kg.

Color
1472K5. Naranja
1472K5RED. Rojo
1472K5BLUE. Azul
1472K5BLACK. Negro



499,00 €



1472K6
CARRO 6 CAJONES

- Dimensiones cajones:
 - 3 cajones: 543x445x65 mm.
 - 2 cajones: 543x445x131 mm.
 - 1 cajones: 543x445x262 mm.
- Peso carro: 65 Kg.

Color
1472K6. Naranja
1472K6RED. Rojo
1472K6BLUE. Azul
1472K6BLACK. Negro



520,00 €



1472K7
CARRO 7 CAJONES

- Dimensiones cajones:
 - 5 cajones: 543x445x65 mm.
 - 1 cajón: 543x445x131 mm.
 - 1 cajón: 543x445x262 mm.
- Peso carro: 68 Kg.

Color
1472K7. Naranja
1472K7RED. Rojo
1472K7BLUE. Azul
1472K7BLACK. Negro



540,00 €



1475KXL6RED
Carro XL 6 cajones rojo

- Dimensiones cajones:
 - 2 cajones: 880x445x65mm.
 - 3 cajones: 880x445x131mm.
 - 1 cajón: 880x445x197mm.
- Peso carro: 97 Kg.



799,00 €

EL HUB DE ALMACENAMIENTO

1472K6BKFF19SD
 CARRO NEGRO 6 CAJONES
 EQUIPADO 206 HTAS

649,00 €

HUB
 DE ALMACENAMIENTO
 177 PREMIUM / 172



31 PIEZAS

26" [543 x 445 mm]



- 6 destornilladores planos y ph, 16 llaves combinadas 6-24mm y juego de 9 allen con bola

16 PIEZAS

26" [543 x 445 mm]



- Bandeja alicatero y de golpeo con martillos y botadores

159 PIEZAS

26" [543 x 445 mm]



- Bandeja de juegos de vasos y accesorios de 1/4" y 1/2" y puntas de 1/4"

31 PIEZAS

26" [543 x 445 mm]



- 6 destornilladores planos y ph, 16 llaves combinadas 6-24mm y juego de 9 allen con bola

▶ **1475KXL6CBKFFSD**
 CARRO XL CON 223
 HERRAMIENTAS

1.235,00 €



17 PIEZAS

26" [543 x 445 mm]



- 4 Alicates de arandelas, llave ajustable y combinadas de carraca 8-19mm

16 PIEZAS

26" [543 x 445 mm]



- Bandeja alicatero y de golpeo con martillos y botadores

159 PIEZAS

26" [543 x 445 mm]



- Bandeja de juegos de vasos y accesorios de 1/4" y 1/2" y puntas de 1/4"

COMPOSICIONES



735,00 €

► **1471K6REDF1SP CARRO ANTIVUELCO 6 CAJONES EQUIPADO 230 HERRAMIENTAS**

- Sistema de seguridad que permite únicamente la apertura de los cajones UNO a UNO

159 PIEZAS



Bandeja de juegos de vasos y accesorios de 1/4 y 1/2 y puntas 1/4

32 PIEZAS



6 destornilladores planos y ph, 16 llaves combinadas 6-24mm, llave ajustable y juego de 9 allen con bola

16 PIEZAS



Bandeja alicaterío y de golpeo con martillos y botadores

10 PIEZAS



(10 piezas) - Llaves combinadas de carraca de 8 a 17mm

4 PIEZAS



Alicates para arandelas interiores y exteriores 180mm

9 PIEZAS



Llaves fijas de 6-7mm a 22-24mm

► **FF1ASET-AUTO-M3 DOTACIÓN CAMBIO DE ACEITE, ENCENDIDO Y ALIMENTACIÓN**



- 34 herramientas
- Contiene herramientas para las operaciones básicas de mantenimiento:
- Vasos para bujías y para calentadores, alicates para capuchones de bujías y para líneas de combustible,
- llaves para filtros, juego de galgas y llave dinamométrica de 60Nm

570,00 €



► **FF1A133 FOAM DE DESTORNILLADORES T HEX Y TORX. 17 PIEZAS**

- 8 destornilladores en T hex de 2 a 10mm
- 9 destornilladores Torx de T6 a T30

99,00 €

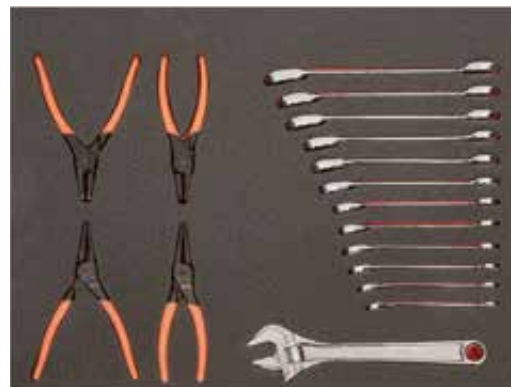

► **FF1A230 FOAM DE ALICATES ARANDELAS Y COMBINADAS DE CARRACA**

- 4 Alicates de arandelas interiores y exteriores
- 12 llaves combinadas de carraca 8-19mm
- 1 Llave ajustable de moleta central

269,00 €

COMPOSICIONES



► FF1ASET-AUTO10 COMPOSICIÓN 211HTAS

995,00 €

- 21 Laves combinadas 6-32mm
- 11 Llaves fijas 6-7mm a 30-32mm
- 1 Ajustable moleta lateral 8"
- 12 Llaves acodadas 6-32mm
- Llave filtro de fleje
- Llave de carter 8-10mm
- 17 vasos con punta para carter
- Vasos y accesorios 1/4"
- Vasos y accesorios 3/8"
- Vasos y accesorios 1/2"
- 83 piezas
- 9 Destornilladores mango T, Torx T10 a T50
- 3 Destornilladores planos
- 2 Destornilladores PH1, PH2
- 1 Destornillador porta puntas 1/4"
- Juego 31 puntas 1/4"
- 4 Alicates arandelas int-ext 180mm
- 1 Alicate corte lateral 160mm
- 1 Alicate universal 180mm
- 1 Alicate bocas semirredondas 200mm
- 1 Grip bocas curvas 200mm
- 1 Martillo nylon 35mm
- 1 Martillo bola
- 1 cincel 200mm
- 7 botadores 2-10mm



► FF1ASET-AUTO6 COMPOSICIÓN 4 CAJONES 202 HTAS

680,00 €

- 21 Laves combinadas 6-32mm
- 11 Llaves fijas 6-7mm a 30-32mm
- 1 Ajustable moleta lateral 8"
- 49 puntas de 10mm
- 56 vasos y accesorios de 1/4" y 1/2"
- 9 Destornilladores mango T, Torx T10 a T50
- 3 Destornilladores planos
- 2 Destornilladores PH1, PH2
- 1 Destornillador porta puntas 1/4"
- Juego 31 puntas 1/4"
- 4 Alicates arandelas int-ext 180mm
- 1 Alicate corte lateral 160mm
- 1 Alicate universal 180mm
- 1 Alicate bocas semirredondas 200mm
- 1 Grip bocas curvas 200mm
- 1 Martillo nylon 35mm
- 1 Martillo bola
- 1 cincel 200mm
- 7 botadores 2-10mm



► FF1ASET-AUTO3 COMPOSICIÓN 3 CAJONES 140 HTAS

555,00 €

- 21 Llaves combinadas 6-32 mm
- 1 Alicate universal 180 mm
- 1 Alicate boca semirred recto
- 1 Tenacilla picoloro 250
- 1 Alicate corte diagonal 160 mm
- 1 Tijera electricista
- 1 Grip bocas curvas 250 mm
- Juego 31 de puntas 1/4"
- 5 Destornilladores boca plana
- 2 Destornilladores PH1, PH2
- 7 Destornilladores Torx T10 a T40
- 1 Destornillador portapuntas 1/4"
- 2 Destornilladores extracortos
- Juego de 9 allen con bola largas
- Juego de 8 llaves Torx
- 1 Punzón
- 6 Botadores 2-6, 8 mm
- 1 Martillo de bola
- 1 Martillo de nylon
- 1 Flexómetro 3 m
- 21 Vasos y accesorios 1/2" 10 mm-32 mm
- 17 Vasos y accesorios 1/4" 4 mm-13 mm

APRIETE CONTROLADO

▶ 74WR-XX LLAVE DINAMOMÉTRICA DE DISPARO

- Precisión del 3% que excede las exigencias ISO6789
- Fiable mecanismo que asegura más de 100.000 ciclos dentro de la precisión
- Carraca de cuadrado pasante que permite aprietes a derechas y a izquierdas (salvo 74WR-25, con carraca standard)
- Anillo azul que avisa visualmente si la llave está bloqueada o no.
- Mango de agradable tacto y resistente a los productos químicos
- Se suministra con certificado individualizado de fábrica
- Made in UK

CODIGO	DESCRIPCIÓN		LONGITUD	RANGO	PRECIO
74WR-50	Lladina 3/8" 50Nm	3/8"	335mm	10-50Nm	147,00€
74WR-100	Lladina 1/2" 100Nm	1/2"	387mm	20-100Nm	149,00€
74WR-200	Lladina 1/2" 200Nm	1/2"	470mm	40-200Nm	149,00€
74WR-340	Lladina 1/2" 340Nm	1/2"	685mm	68-340Nm	171,00€
74WR-400	Lladina 3/4" 400Nm	3/4"	686mm	80-400Nm	206,00€



▶ MAM50M GONIÓMETRO DIGITAL

- Adaptador electrónico angular
- Fijación magnética
- Señal visual y de audio con dos LEDs rojas y 10 verdes
- Apagado automático
- 9 memorias para preajuste de valores
- 2 AAA baterías incluidas
- Con estuche de almacenaje
- A= Ø 56 mm; B=37 mm

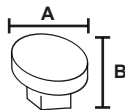

115,00 €



▶ TAW12340 LLAVE DINAMOMÉTRICA ELECTRÓNICA DE PAR Y GRADOS

- Señal visual (led y display), sonora, y vibración.
- Medición en ambas direcciones, con precisión 2% a derechas y 3% a izquierdas
- Avisos de recalibración programables
- Utilizable del 5% de la escala al 100% por lo que una sola llave cubre lo que sería requerido con dos llaves mecánicas y un goniómetro
- Ideal para culatas, embragues,...
- ISO6789

453,00 €

▶ 76R3-XX LLAVE DINAMOMÉTRICA DE FLEXIÓN

- La llave se "flexiona" al alcanzar el par, reduciendo el riesgo de excederse en la torsión
- Carraca de cuadrado pasante que permite uso a derechas e izquierdas
- Made in UK



CODIGO	DESCRIPCIÓN		LONGITUD	RANGO	PRECIO
76R3-800	Dinamométrica flexión 800Nm	3/4"	1.214mm	200-800Nm	410,00€
76R3-1000	Dinamométrica flexión 1000Nm	3/4"	1.449mm	300-1000Nm	425,00€

► PRENSAS DE CHASIS ANCHO

- Pistón cromado y desplazable
- Gran manómetro de glicerina
- Diseño con esquinas curvas
- Pasadores de fijación de la mesa autocentrantes
- Bomba de doble velocidad
- Cabrestante para elevación de la mesa de trabajo
- 8 mandrinos de presión incluidos
- Empuñaduras aisladas
- Accionamiento por palanca y pedal (salvo prensa sobremesa BH715)

Código	Tn.	Pedal/Palanca	Cabrestante	Espacio entre columnas	Kg.	PRECIO
BH715	15	No/Si	No	-	83	640,00€
BH720	20	Si/Si	Si	645mm	157	1.135,00€
BH730	30	Si/Si	Si	695mm	203	1.315,00€
BH750	50	Si/Si	Si	725mm	301	1.889,00€

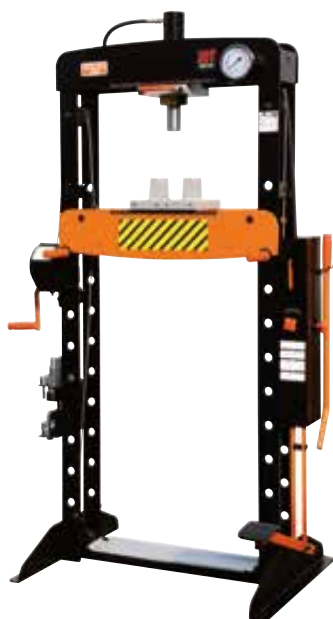
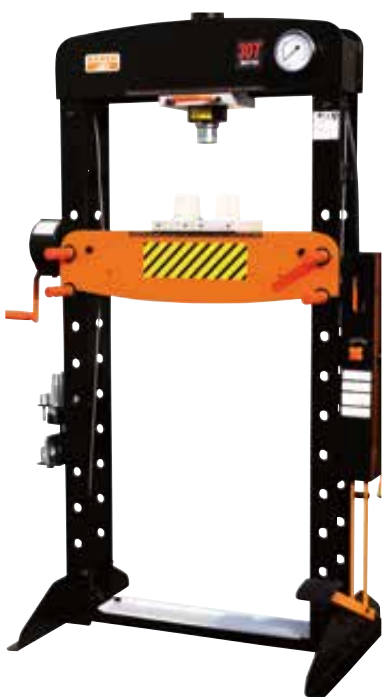
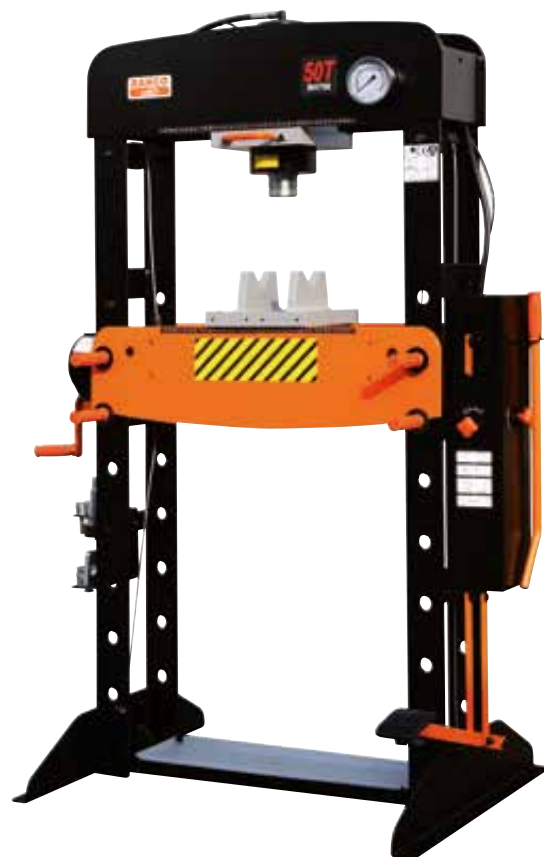

► BH715 PRENSAS DE SOBREMESA



► BH7PS30 SOPORTE OPCIONAL PARA PRESA HIDRAULICA

- Máxima capacidad de carga 30Tn
- Placas de retención lateral para evitar deslizamientos
- 5 mandrinos de acero roscados y un bloque espaciador ofrecen un soporte preciso y versátil
- Bloque de 275 x 200 mm y 40mm de espesor



208,00 €

HIDRAÚLICA

▶ BH6FC1000 GRÚA PLEGABLE 1.000 KG.

- Cilindro de doble efecto que reduce el número necesario de golpes al 50%.
- Extrema flexibilidad y áreas de uso:
 - Altura de entrada mínima: 88 mm.
 - Altura máxima del gancho: 2.000 mm.
- Base de pistón giratoria para un bombeo fácil y cómodo desde todas las posiciones.
- Aumento de seguridad debido a:
 - Mecanismo de seguridad "hombre muerto".
 - Válvula para sobrecarga.
 - Gancho de seguridad.
- Dimensiones; 410x670x500 mm.

525,00 €



356,00 €

▶ BH6AC1-680A BARRA SOPORTE MOTORES

- Ahora con manivela (plegable) para un fácil equilibrado de la carga
- Soporta 680kg
- Longitud 590mm
- Cadena y placas de alta resistencia

77,50 €



▶ BH5DP1000QA GATO DE FOSO 1000 Kg

- Pistón doble
- Altura mínima 899 mm y máxima elevación 1.957 mm
- Doble pedal, uno para elevación y otro para descenso
- Ruedas con freno (2)

529,00 €



▶ BH5SP500QASET GATO DE FOSO 500KG CON CABEZA GIROSCÓPICA

- Nuevas juntas en la base que previenen las fugas de aceite
- Nuevos filtros que previenen bloqueos por desgastes internos
- Sistema de descenso mejorado
- Ruedas con refuerzos y apoyos de mayor espesor
- Cabezal ahora con los extremos perforados para poder pasar cadenas de sujeción (no incluidas)
- Incluye la cabeza giroscópica BH5US1000, de 1000kg de capacidad



▶ BH8AC1-500 BARRA SOPORTE MOTORES

- Anchura ajustable hasta 1.700mm
- Capacidad 500kg

99,50 €



▶ BH8AC2-500 SOPORTE PARA SUJECIÓN DE MOTORES 500KG

- Capacidad aumentada a 500kg
- Sistema de carraca con desmultiplicación 70:1 para cómodo y seguro uso en cualquier posición
- Mango ergonómico para fácil desplazamiento
- Bandeja inferior para recoger líquidos del motor
- Universal y completamente ajustables pasadores de bloqueo
- Ruedas giratorias con freno para fijar de modo seguro la posición
- Extra robusta construcción

293,00 €

▶ BWC1 PAREJA DE CALZOS DE GOMA PARA RUEDAS

10,00 €

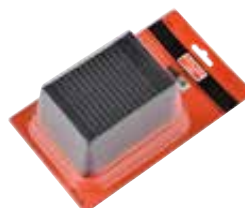

10 TN.
5 TN.
3 TN.

▶ CABALLETES AUTOMÁTICOS

- El caballete sube automáticamente cuando se libera la palanca de bloqueo.
 - Un amortiguador eleva el caballete sin esfuerzo.
 - El mecánico siempre tiene una mano libre.
 - Producto exclusivo Bahco en Europa.
- Tres capacidades: 3, 5 y 10 T.
- Homologación BS & TÜV.
- Se suministran en parejas.

CODIGO	CAPACIDAD	ALTURA MIN.	ALTURA MAX.	DIMENSIONES	PESO	PRECIO
BH3A3000	3,000	344	510	220 x 188 x 340	10.4	72,00€
BH3A5000	5,000	403	620	280 x 248 x 400	14.4	107,50€
BH3A10000	10,000	526	776	372 x 327 x 502	34.0	189,00€



6 TN.
3 TN.

▶ CABALLETES DE CREMALLERA

- Sistema de posicionamiento con click.
- Zona de posicionamiento extra larga para mejorar la estabilidad así como para prevenir que la unidad se hunda en el suelo.
- Se vende por parejas.

CODIGO	CAPACIDAD	ALTURA MIN.	ALTURA MAX.	PRECIO
BH33000	3.000 Kg.	288 mm.	425 mm.	42,90€
BH36000	6.000 Kg.	395 mm.	605 mm.	84,50€

HIDRAÚLICA

▶ BH13000 GATO 3 TN.

- Pedal redondeado extralargo para un mejor acceso desde cualquier posición.
- Doble pistón que reduce el número de golpes necesarios al 50%.
- Ruedas recubiertas de acero y poliuretano que garantizan durabilidad y un manejo silencioso.
- Altura mínima: 90 mm.
- Altura máxima: 552 mm.
- Longitud: 820 mm.
- Peso: 46 Kg.



258,00 €



▶ BH12000 GATO EXTRABAJO 2 TN.

- Pedal redondeado extralargo para un mejor acceso desde cualquier posición.
- Doble pistón que reduce el número de golpes necesarios al 50%.
- Ruedas recubiertas de acero y poliuretano que garantizan durabilidad y un manejo silencioso.
- Altura mínima: 70 mm.
- Altura máxima: 490 mm.
- Longitud: 790 mm.
- Peso: 42 Kg.

279,00 €



▶ BH1A2500A GATO DE ALUMINIO 2,5 TN.

- Sólo 24,4kg
- Altura mínima: 100mm
- Elevación máxima: 485mm
- Longitud: 655mm
- Doble pistón que agiliza la aproximación
- Ruedas de nylon



356,00 €

▶ BH1A1500A GATO DE ALUMINIO 1,5 TN.

- Sólo 12,8kg
- Altura mínima: 85mm
- Elevación máxima: 415mm
- Longitud: 542mm
- Más compacto y con mayor elevación que antes
- Suministrado con bolsa de nylon para su transporte

244,00 €



▶ BH1CD680ST SOPORTE PARA CUATRO CARROS TRANSPORTADORES

64,50 €



▶ BH1CD680 CARRO TRANSPORTADOR

- 680kg de capacidad



127,50 €

472,00 €

▶ **BH4HP50** GATO DE BOTELLA OLEONEUMÁTICO 50T

- Altura mínima: 300mm
- Altura elevación: 470mm
- Puede trabajar usando los sistemas hidráulico o neumático de modo independiente
- Base de botella soldada
- Manguera de 1.300mm de longitud y conexión de 1/4"



512,00 €

▶ **BH9BJ23SSH** GATO NEUMÁTICO 3 NIVELES

- 2Tn.
- 200-550mm.
- Incluye extensión de 60mm.



▶ **GATOS DE BOTELLA**

- Gato de botella.
- Carcasa ahora también soldada toda la gama.

CODIGO	CAPACIDAD	ALTURA MIN.	ALTURA MAX.	PRECIO
BH4S2	2.000 Kg.	181 mm.	345 mm.	22,90€
BH4S4	4.000 Kg.	194 mm.	372 mm.	36,00€
BH4S6	6.000 Kg.	194 mm.	413 mm.	42,90€
BH4S8	8.000 Kg.	230 mm.	465 mm.	51,50€
BH4S12	12.000 Kg.	230 mm.	465 mm.	56,00€
BH4S20	20.000 Kg.	242 mm.	452 mm.	86,00€
BH4S50	50.000 Kg.	280 mm.	450 mm.	186,00€

**¡AHORA
HASTA
50TN!**



▶ **GATOS DE BOTELLA HEAVY DUTY**

- Hidráulicos de alta calidad para uso profesional.
- Su carcasa soldada asegura una mayor durabilidad y reduce el riesgo de fuga.
- Condiciones de trabajo: -20 a 70 °C.



CODIGO	CAPACIDAD	ALTURA MIN.	ALTURA MAX.	PRECIO
BH42	2.000 Kg.	172 mm.	372 mm.	57,50€
BH45	5.000 Kg.	212 mm.	468 mm.	71,50€
BH410	10.000 Kg.	220 mm.	483 mm.	92,90€
BH415	15.000 Kg.	231 mm.	498 mm.	114,50€
BH420	20.000 Kg.	241 mm.	521 mm.	136,00€
BH430	30.000 Kg.	244 mm.	492 mm.	171,50€



VEHÍCULO INDUSTRIAL

▶ GATOS OLEONEUMÁTICOS

- La rueda de apoyo ubicada en la palanca evita lesiones y permite una mayor maniobrabilidad del gato.
- La protección de poliuretano de la palanca de acero evita arañazos al vehículo.
- Mango de transporte con agarre blando.
- Ruedas extra grandes y gruesas de poliuretano que superan con facilidad obstáculos propios del taller como mangueras, etc.
- Se incluyen dos adaptadores para incrementar aún más la posible elevación:
 - 45 mm.
 - 75 mm.

CODIGO	mm	 mm.	 mm.	 mm.
BH23015C	150	224-30T	292-15T	-
BH23015	150	222-30T	288-15T	-
BH2604020	150	207-60T	255-40T	306-20T
BH2402010	125	183-40T	225-20T	279-10T
BH28050	230	341-80T	443-50T	-



▶ **BH23015C GATO OLEONEUMÁTICO COMPACTO 30/15 TN.**

979,00 €



▶ **BH2402010 GATO OLEONEUMÁTICO BAJO 40/20/10 TN.**

- Nivel muy bajo de entrada: 125 mm.
- Peso: 50 Kg.

1.410,00 €



▶ **BH28050 GATO OLEONEUMÁTICO 80/50TN**

- De uso en volquetes, semirremolques, vehículos de construcción, ... incluso cargados
- Peso: 106kg

2.320,00 €

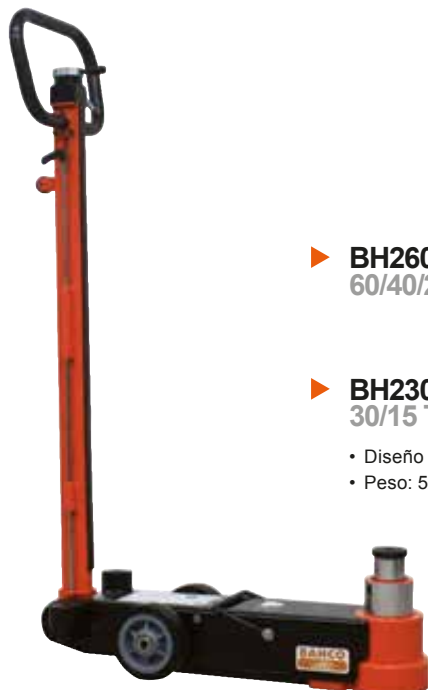

▶ **BH2604020 GATO OLEONEUMÁTICO 60/40/20 TN.**

1.929,00 €

▶ **BH23015 GATO OLEONEUMÁTICO 30/15 TN.**

- Diseño para industria pesada que asegura su durabilidad.
- Peso: 51,5 Kg.

1.375,00 €

VEHÍCULO INDUSTRIAL-NEUMÁTICA



153,00 €

▶ BLCR230SC ENROLLADOR CABLE 230V

- Enchufe SCHUKO
- 15 m.
- 3 cables de 1,5 mm² sección con tierra
- Botón fusible
- Mecanismo de carraca
- IP24

▶ ENROLLADORES MANGUERA AIRE



Código	Descripción	Conexión	Diam.	Long.	PRECIO
BPHRC815	Enrollador manguera 8 mmx15 m	1/4"	8 mm	15 m	153,00€
BPHRC1015	Enrollador manguera 10 mmx15 m	3/8"	10 mm	15 m	162,00€
BPHRC1020	Enrollador manguera 10 mmx20 m	3/8"	10 mm	20 m	220,00€
BPHRC1316	Enrollador manguera 13 mmx15 m	1/2"	13 mm	15 m	240,00€
BPHRO1315	Enrollador manguera 13 mmx15 m metalico abierto	1/2"	13 mm	15 m	332,00€



▶ BP905P PISTOLA NEUMÁTICA 1"

- Par máximo: 2.440Nm
- Peso: 6,3kg

656,00 €

▶ BP219XL PISTOLA SOPLADORA 1M

- Extra larga, 1.050mm

13,80 €



▶ BP219L PISTOLA SOPLADORA

- Larga boquilla, 330mm

10,60 €



▶ BH8AC3-600 GATO SACARRUEDAS CAMIÓN

- Para diámetros de ruedas 300-1300mm
- Capacidad 600kg

644,00 €



▶ BP901L LLAVE DE IMPACTO 1" EJE LARGO

- Eje 9"
- Par máximo: 3,500Nm
- Peso: 13,3kg

595,00 €



▶ BP905L LLAVE DE IMPACTO 1" LIGERA EJE LARGO

- Eje 8,3"
- Par máximo 2.440Nm
- Peso: 7,2kg

672,00 €



129,90 €

▶ **BP704 MINI PISTOLA MARIPOSA 3/8"**

- Par máx 110Nm
- Cuerpo aluminio
- Compacta, 140mm
- Peso: 0,5kg



▶ **BPC813 MINI LLAVE DE IMPACTO 1/2"**

- 120mm longitud total
- Cambio de sentido con una sola mano
- Par máx: 678Nm
- Consumo aire: 113l/min
- Peso: 1,54kg

145,00 €



▶ **BP815 LLAVE DE IMPACTO NEUMÁTICA DE 1/2"**

- Par max. 825 Nm.
- Peso: 1,95 Kg.

136,00 €



▶ **BPC814 LLAVE DE IMPACTO COMPACTA 1/2"**

- Cambio de sentido con una sola mano
- Par máx: 624Nm
- Consumo aire: 113l/min
- Peso: 1,24kg

169,00 €



▶ **BPC815 LLAVE IMPACTO 1/2" ALTA POTENCIA**

- Cambio de sentido con una sola mano
- Par máx: 1.112Nm
- Consumo aire: 113l/min
- Peso: 1,91kg

170,00 €



409,00 €

▶ **BPC817 LLAVE IMPACTO 3/4"**

- Cambio de sentido con una sola mano
- Par máx: 2.034Nm
- Consumo aire: 198l/min
- Peso: 3,44kg



92,50 €

▶ **BP822 MINI AMOLADORA**

- 25.000 RPM.
- Consumo aire: 170 l/min.
- Boquilla de 3 y 6 mm.



99,90 €

▶ **BP700 MINI CARRACA 1/4"**

- Longitud: 133 mm.
- Par: 0-30 Nm.
- Consumo aire: 65 l/min.



112,00 €

▶ **BP721 MINI CARRACA 3/8"**

- Par: 0-40 Nm.
- 350 RPM.
- Longitud: 133mm



116,00 €

▶ **BP821 CARRACA 1/2"**

- Par: 0-67 Nm.
- Consumo aire: 120 l/min.
- 150 RPM.



160,00 €

▶ **BPR821 CARRACA 1/2" CON EMBRAGUE**

- Par 122Nm
- 600RPM
- Sistema de embrague que evita el retroceso y daños en las manos



96,50 €

▶ **BPC823 TALADRO REVERSIBLE 10mm**

- 2000 RPM
- Portabrocas Jacobs
- Ligero y compacto



119,50 €

▶ **BP825 TALADRO REVERSIBLE 13mm**

- 450 RPM.
- Consumo aire: 105 l/min .



170,00 €

▶ **BP828 SIERRA ALTERNATIVA COMPACTA**

- Longitud: 227mm
- Golpes por minuto: 10.000
- Consumo de aire: 62 l/min



95,00 €

▶ **BP799 MARCADOR NEUMÁTICO**

- Bajo nivel de vibración <2mm/seg²



17,50 €

▶ **BPSJ CONECTOR NEUMÁTICO GIRAT. 1/4**

- Evita enredos de manguera

EQUIPAMIENTO - CAMBIO DE ACEITE

▶ BOD8902 RECOGEDORA ACEITE GRAVEDAD Y ASPIRACIÓN SIN VISOR

- 90 Litros de capacidad
- Varillas rígidas de cobre: 5x700mm, 6x700mm
- Flexibles de nylon: 5x700mm, 6x700mm, 7x1000mm, 8x700mm
- Adaptadores BMW y VAG.

370,00 €



▶ BOD8901 RECOGEDORA ACEITE POR GRAVEDAD

- 90 litros de capacidad

270,00 €



▶ BOD8903A RECOGEDORA DE ACEITE POR GRAVEDAD Y ASPIRACIÓN

- Cámara de visualización de 10L.
- 90 L. de capacidad.
- Varillas rígidas de cobre: 5x700 mm, 6x700 mm.
- Flexibles de nylon: 5x700 mm, 6x700 mm, 7x1000mm y 8x700 mm.
- Adaptadores BMW y VAG.

462,00 €

▶ BOD1016 RECOGEDORA ACEITE 16 L.



19,90 €

▶ BOD301200 EMBUDO

- Diametro 165mm
- Manguera de PVC 400x16mm



17,00 €

EQUIPAMIENTO - CAMBIO DE ACEITE



106,00 €

▶ BLE300 ASIENTO CON ALMACENAJE

- Ajustable en altura: 435 - 555 mm
- 3 cajones y 3 módulos bandeja
- Dimensiones: 380 x 380 x 140 mm



97,50 €

▶ BLE304 CONJUNTO CAMILLA Y TABURETE

- (Herramientas no incluidas)



▶ BLE301 CAMILLA DE PERFIL BAJO

- Respaldo ajustable en 3 posiciones
- Perfil bajo: 120 mm
- Dimensiones: 1020 x 590 mm

68,00 €

▶ BBS50 PROTECTOR DE ALETA

- Doble modo de fijación: imán y ventosas



21,50 €

▶ 5750 CUBREASIENTO

- Nylon lavable de gran resistencia.



10,65 €

▶ BLEMAT1 MESA AUXILIAR AJUSTABLE

- Bandeja de medidas compatibles con foams Bahco
- La distancia entre patas permite el acceso al vano motor tanto frontal como lateralmente
- Altura ajustable entre 950mm y 1350mm de modo cómodo y seguro mediante manivela
- Protecciones en bandeja y poste para evitar dañar el vehículo en caso de impacto
- Ruedas traseras con freno para mayor seguridad
- Bandeja plegable
- Capacidad de carga 50kg

230,00 €



▶ BLE305 TABURETE ALTURA AJUSTABLE

- Ajustable de 635mm a 755mm
- Asiento acolchado giratorio de 355mm de diámetro

90,00 €



CAMBIO DE ACEITE

▶ BE60FW ALICATE ARTICULADO PARA FILTROS DE ACEITE

- Universal para filtros de aceite y combustible
- Capacidad: 57 a 120 mm
- Las bocas basculantes cuentan con tres posiciones de fijado

37,00 €



▶ BE60F108 LLAVE 108MM PARA FILTRO COMBUSTIBLE HDI

- Especialmente diseñada para las tapas de los filtros de combustible
- Valido para motores Hdi PSA y algunos Renault
- Fabricada en aluminio

15,50 €



▶ BOD4200 ACEITERA 200ML

5,90 €

▶ BOD6080P12 EQUIPO LLENADO CAMBIOS AUTOMÁTICOS

- Llenado de aceite de transmisión por presión
- Tanque de 8l de capacidad
- Set muy completo con 11 adaptadores para la mayoría de fabricantes

263,00 €



13,50 €

▶ BE6302712F LLAVE 27MM PARA FILTROS ACEITE FORD-PSA DIESEL



▶ BE6217 JUEGO DE VASOS PARA TAPON DE CÁRTER

- Incluye 17 vasos en cuadrado 3/8"
- Presentación en caja plástica
- Incluye XZN M16 inviolable para cajas de cambio VAG



38,90 €



▶ BE6701VAG VASO PARA TAPON DE CARTER VAG

12,50 €



CAMBIO DE ACEITE



- ▶ **BE62110 LLAVE DE FILTRO DE FLEJE CON MANGO 65-110mm**

19,50 €

- ▶ **BE62155 LLAVE DE FILTRO DE FLEJE CON MANGO 100-155mm**

20,90 €



17,90 €

- ▶ **BE61110 LLAVE DE FILTRO DE FLEJE 65-110mm**



16,50 €

- ▶ **BE65R65120 LLAVE PARA FILTROS DE ACEITE MAGNETICA**

- Capacidad 65-120mm
- Accionamiento 3/8" y 1/2"

- ▶ **LLAVE DE CAZOLETA**



- ▶ **BE6306514F**
• 65mm, 14 caras

7,80 €



- ▶ **BE6307612F**
• 76mm, 12 caras

7,90 €

- ▶ **BE6307614F**
• 74mm, 14 caras

7,90 €



- ▶ **BE6307414F**
• 74mm, 14 caras

11,20 €



- ▶ **BE63064514F1**
• 64,5mm; 14caras
Toyota, Lexus,
Subaru 4cil. 1.8l a 2l

13,90 €



- ▶ **BE63064514F2**
• 64,5mm; 14caras
Toyota, Lexus, Subaru
4-6-8cil. 2.5l a 5,7l

13,90 €



108,00 €

- ▶ **BE630 JUEGO DE 28 LLAVES DE FILTRO DE CAZOLETA**

- Juego completo para la mayoría de la flota europea de vehículos: Fiat, Volvo, GM, Ford, Toyota, Mercedes, etc.
- Contiene 28 cazoletas, un adaptador 3/8" y una llave de filtro de 3 garras (30 piezas en total).
- Tabla de aplicaciones incluida.



12,00 €

- ▶ **BE66152A LLAVE DE CINTA DE CAUCHO**

- Capacidad 150 mm.

ARRANCADORES

▶ BBA1224-3200 BOOSTER 24V RUEDAS

- Para arrancar en 24V vehículos de hasta 1.500CV, como un tanque Leopard por ejemplo
- Cables de alta calidad de 1,95m y 70mm² de sección
- Pinzas de gran apertura, y la azul dotada de led para acceder fácilmente en sitios oscuros
- Alarma de inversión de polaridad, y fusible de 500A para protección contra cortocircuitos
- Incluye cargador automático de 7A
- 2 baterías AGM espiral de 50Ah.
- Compatible con vehículos híbridos (autobuses,...)

1.699,00 €



▶ BBA1224-1700 BOOSTER 12V / 24V

- Nuevas baterías más potentes y resistentes a los esfuerzos sucesivos.
- Intensidad proporcionada en pinza, en lugar de en batería como expresa la competencia.

899,00 €



▶ BBA12-1200 BOOSTER 12V

- Nuevas baterías más potentes y resistentes a los esfuerzos sucesivos.
- Intensidad proporcionada en pinza, en lugar de en batería como expresa la competencia.

320,00 €



▶ BBH12-1200 BOOSTER CONDENSADORES HIBRIDO

- Con la última tecnología en condensadores/capacitores.
- Los condensadores se activan bien tras 60-120seg conectados a la batería del vehículo a arrancar, bien tras 4-6min conectados a la toma 12V de mechero del vehículo de asistencia.
- Pero el BBH12-1200 de Bahco cuenta además en exclusiva, con una batería de litio auxiliar para los casos en que la propia batería del vehículo fuera incapaz de activar los condensadores y no hubiera otro vehículo donde activarlos.
- 1200A de arranque, válido para coches de gasolina de 5l o diésel de 3,5l
- Condensadores: 5x750 faradios
- Batería de litio de 2.200mAh
- Peso: tan sólo 2,95kg

CODIGO	TENSIÓN	INTENSIDAD DE ARRANQUE	PESO	LONGITUD CABLE	SECCIÓN DE COBRE DE CABLE
BBA12-1200	12V	1200 CA	17kg	1,85 m	35 mm ²
BBH12-1200	12V	1200 CA	2,95kg	0,90 m	13 mm ²
BBA1224-1700	12V/24V	2400/1200CA	24kg	1,85 m	35 mm ²
BBA1224-3200	12V/24V	3200/1600CA	58kg	1,95 m	70 mm ²

345,00 €



► CARGADORES/MANTENEDORES ELECTRÓNICOS

- Para todo tipo de baterías: AGM, GEL, SLI, Start&Stop,...
- Microprocesador con control multicarga para mayor precisión, seguridad, y vida de la batería.
- Analiza y monitoriza el estado de la batería, con función de mantenimiento.
- Protección de cambio de polaridad

- **BBCE12-6** **68,00 €**
- **BBCE12-10** **83,00 €**
- **BBCE12-15S(*)** **103,50 €**
- **BBCE24-10** **115,00 €**



- **BBCE612-2** **42,00 €**



- **BBCE12-3** **57,00 €**

(*): Como BBCE12-15 pero incluyendo modo showroom para vehículos de exposiciones

CODIGO	TENSIÓN	INTENSIDAD DE CARGA	BATERIAS MÁX
BBCE12-6	12V	6A	130Ah
BBCE12-10	12V	10A	230Ah
BBCE12-15S	12V	15A	230Ah
BBCE24-10	24V	10A	230Ah

¡ENCHUFAR Y LISTO!

CODIGO	TENSIÓN	INTENSIDAD DE CARGA	BATERIAS MÁX
BBCE612-2	6V-12V	2A	46Ah
BBCE12-3	12V	3A	72Ah



► **BBC420** CARGADOR DE BATERIAS 12/24V

- Asistencia de arranque
- Capacidad nominal: 20/1000Ah

335,00 €



► **BBC620** CARGADOR DE BATERIAS 12/24V

- Asistencia de arranque
- Capacidad nominal: 20/1550Ah
- Temporizador para fijar el comienzo de carga (0-60)

479,00 €



► **BBCE12-F100** CARGADOR ESTABILIZADOR BATERIAS 100A

- Función FLASH REPROGRAM, de estabilización de tensión (entre 13V y 14,8V), imprescindible en diagnosis, suministrando hasta 100A
- Carga automática o manual, seleccionando temporizador e intensidad 4A, 20A, 70A
- Modo desulfatación (15,8V máx)
- Modo mantenimiento
- Para baterías tradicionales, de Calcio, EFB, AGM, Start/Stop o de Gel de 12V
- Cables de 5m y 35mm de sección
- Peso 4,75kg

765,00 €

► Características comunes:

- Para todo tipo de baterías de 6V y 12V incluidas Start&Stop
- Para alternadores y sistemas de carga de 12V y 24V
- Indica 5 estados: Buena, buena y recargar, recargar y comprobar, mala y reemplazar, celda mala y reemplazar
- Para los diferentes standards de baterías:SAE, DIN, EN, IEC, JIS
- Rango operativo de amperios (SAE): 40 ~ 2,000 A
- Pinzas aisladas con 1,8m de cable

► **BBT80** COMPROBADOR ELECTRÓNICO BATERIAS CON IMPRESORA

356,00 €



► **BBT60** COMPROBADOR ELECTRÓNICO BATERIAS

215,00 €

► Cables de batería

► BBJL1630

• 16 mm² x 3 m.

23,90 €



► BBJL2535

• 25 mm² x 3,5 m.

55,50 €

► BBJL3545

• 35 mm² x 4,5 m.

73,90 €

► BELMS12OBDL PROTECTOR DE MEMORIAS OBDII 12V

- Enchufe de entrada auxiliar protegido con fusible
- Con sistema de auto detección

42,50 €



47,90 €

► BELP1224 PROTECTOR DE PICOS 12/24V



► BLBT100 CENTRAFAROS LASER DUAL

- Para faros estándar y de XENON
- Luxómetro digital
- Base anti-vuelco robusta con 4 ruedas que lo hacen fácil de manejar
- Rango de trabajo:
 - Alt. Min: 240 mm.
 - Alt. max: 1 400.
- La barra giratoria permite una rotación de 360° del cuerpo centrafaros sobre el eje de la barra, que lo hace apropiado para ser montado sobre railes
- Certificado CE y NFR63-801

650,00 €



► BMMTRMS1 MULTIMETRO

- Modelo Autorrango
- Puerto USB para conexión a PC
- Software para PC en memoria USB incluido
- Retroiluminado
- Indicador de carga de batería del equipo
- Incluye:
 - Estuche
 - Puntas de prueba de 1m, Cat III 1000V, 10A
 - Pinzas de cocodrilo Cat III 1000V, 10^A
 - Sonda temperatura
 - Cable USB 1,2m conexión a PC
 - Manual de instrucciones
 - Memoria USB
 - Certificado
 - Pila 9V

122,00 €

▶ BGIS125 SOLDADOR A GAS

- Potencia ajustable de 25-125W
- Temperatura de soldadura 580°C. Soldadura por llama, hasta 1.300°C



96,00 €

▶ BELT1213A COMPROBADOR TOMAS DE REMOLQUE 12V, 13 PINES

- Nuevo modelo actualizado y más fácil de usar

176,00 €

NOVEDAD!!



NOVEDAD!!

▶ BMVAT1000 COMPROBADOR DE AUSENCIA DE TENSION 1000V

- Para verificar la ausencia de tensión al trabajar con vehículos híbridos/ eléctricos

79,90 €



▶ BELT2415A COMPROBADOR TOMAS DE REMOLQUE 24V, 15 PINES

- Nuevo modelo actualizado y más fácil de usar

205,00 €

NOVEDAD!!



▶ CR W 05 ALICATE DE CARRACA PARA TERMINALES TUBULARES

- Sección 0,5-4,0mm²
- Para terminales tubulares aislados
- Gran efecto palanca y gran calidad

75,00 €

▶ BELTRP16 JUEGO DE 16 ÚTILES PARA TERMINALES

- Juego universal, incluye cuadro de aplicaciones

119,00 €



TREN RODANTE



▶ BWS12P3 JUEGO DE VASOS PARA RUEDAS

• 17, 19, 21 mm.

21,50 €

▶ BWSHK21 VASO 21MM PARA ANTIRROBO HYUNDAI-KIA



9,30 €

▶ BWSMB17 VASO 17MM PARA ANTIRROBO MERCEDES



9,30 €



▶ BWS12P3L JGO DE TRES VASOS LARGOS PARA RUEDAS

• 17mm, 19mm y 21mm en cuadrado de 1/2"
• Longitud de 150mm que evita tener que acoplar alargadera

47,50 €

▶ BWTB12P BARRA LIMITADORA DE PAR, 1/2"

• Para usar en aproximaciones con neumática, y evitar el apriete excesivo
• Alcanzado el par, la barra torsiona avisando así
• No sustituye el uso de la dinamométrica para conseguir el apriete preciso



CODIGO	DESCRIPCIÓN	PRECIO
BWTB12P90	90Nm	10,80€
BWTB12P120	120Nm	10,80€



▶ BWTVCTT355 DESTORNILLADOR DINAMOMÉTRICO PARA VÁVULAS CON SENSOR TPMS

• Par prefijado a 0,45Nm.

16,50 €

▶ PALANCAS DESMONTADORAS DE NEUMÁTICOS



▶ 38A-15

• 380mm

5,50 €

▶ 38A-21

• 530mm

10,90 €

▶ 38A-26

• 650mm

12,50 €



22,50 €

▶ BWTDG1 PROFUNDÍMETRO DIGITAL PARA NEUMÁTICOS

• Rango 0-25mm
• Fabricado en acero inoxidable
• Presentado en estuche plástico

NOVEDAD!!

20,00 €



▶ BS56 EXTRACTOR PARA BARRA DE DIRECCIÓN

- Para extraer el extremo de la barras de dirección
- Ranura: 34 × 18,5 mm. Diámetro interno 49mm × 57,5 mm de profundidad.
- Cuadradillo de 1/2"

▶ BBR300P50 REPOSICIONADOR PISTONES DE FRENO

- Reposicionador de izquierdas y derechas.
- Con este producto cubrimos el 90% del parque actual de coches (VW Group, Renault, Citroën, Peugeot...).
- 50 piezas.

149,90 €



8,90 €

▶ BOD2FS JARRA 2L CON BOQUILLA FLEXIBLE

- 2l capacidad y boquilla 185mm.
- Resistente a productos químicos.



▶ BBRAS14 JUEGO ADAPTADORES PARA TAPONES LÍQUIDO DE FRENOS

- Para su uso con el purgador de frenos BBRBB12

170,00 €



▶ BBRBB12 PURGADOR DE FRENOS ELÉCTRICO 12V

- Con selección de modo purgado continuo o por pulsos
- Fácil regulación de presión de trabajo 0,2-3,5 bar
- Válido para DOT3, DOT4 y DOT5.1
- Chasis de acero inoxidable
- Aviso de inversión de polaridad y bajo nivel de líquido
- Válvula interna que impide la entrada de aire en el equipo.
- Adaptador E20PW con sistema de conector rápido
- Tanque de 10l para líquido nuevo y bote de 1l para líquido usado

999,00 €



▶ BBR501011 LLAVE PARA PURGADORES DE FRENOS 10-11MM

46,50 €



▶ BBR50121314 LLAVE PARA PURGADORES DE FRENOS 12-13-14MM

- Imprescindible para aflojar sangradores bloqueados por la corrosión

46,50 €



19,50 €

▶ BBR204 ALICATE PARA MUELLE DE FRENO DE MANO

- Apertura 21.9mm



▶ BLT550 TERMÓMETRO INFRARROJOS

- Visor laser
- -50°C a +550°C
- Resolución 0,1°C
- Dist./área medida: 12:1
- Pila 9V. (no incluida)

44,50 €





▶ BS30PG COMPRESOR DE AMORTIGUADORES MCPHERSON

- Nuevo modelo más potente y seguro
- Sistema de doble pistón, fuerza de compresión de 24.000N
- Presión de trabajo 5-10 bar
- Apertura máxima de mordazas 450mm, recorrido 300mm
- 4 mordazas de ajuste independiente
- Seguridad: Doble barra con rejilla, válvula de accionamiento sólo con jaula, cable antideslizamiento
- Válido para turismos, 4x4s y furgonetas

1.450,00 €



386,00 €

¡¡ MÁS SEGURO !!

▶ BS15 COMPRESOR DE MUELLES PARA MC PHERSON

- Cuerpo principal.
- Abrazadera.
- 3 pares de mordazas con fundas para no dañar los muelles.



NOVEDAD!!

19,00 €

▶ BS45BMW VASO EXCÉNTRICO AJUSTE EJE TRASERO BMW

- Para serie 3 E36 y E46, X3 E83, Z4 E85
- Cuadro 1/2"

▶ BS25 PALANCA PARA BRAZO DE SUSPENSIÓN

135,00 €



▶ BS52 EXTRACTOR RÓTULAS 28-45MM

- Tres cabezas intercambiables para los diferentes tamaños de rótula

147,00 €

▶ BWHPJ12 EXTRACTOR DE RÓTULAS CON HIDRÁULICO DE 12T

- Apertura 70mm. Ancho 36mm



178,00 €



37,00 €

▶ **BUC50 ALICATE UNIVERSAL PARA ESCAPES**



▶ **BE254A ALICATE PARA ABRAZADERAS ELÁSTICAS**

- Con sistema carraca de bloqueo
- Para abrazaderas de 18-54mm de diámetro
- Longitud cable 590mm

69,50 €



▶ **4590SHS5 JUEGO DE EXTRACTORES**

- Para interiores y exteriores de 15 a 80mm.
- Con masa de inercia de 1,2kg.

119,00 €



▶ **BPOC15 ALICATE PARA ABRAZADERAS OETIKER**

46,50 €

▶ **BE6FCP ALICATE PARA LÍNEA DE COMBUSTIBLE**



26,90 €



▶ **BPCVB1 EXPANSOR NEUMÁTICO DE GUARDAPOLVOS**

135,00 €

- Para diámetros de fuelles de 20 a 120mm.



▶ **BE250 ALICATE PARA ABRAZADERAS 45°**

- Cabeza a 45° y bocas giratorias que optimizan la accesibilidad
- Apertura 30mm

26,50 €



▶ **BE1FLDS JUEGO DE ALICATES PARA LÍNEAS DE COMBUSTIBLE**

- Para desconectar líneas de combustible de 8 y 10mm

25,50 €

▶ **BE253 ALICATE PARA ABRAZADERAS EGR**

65,00 €



MOTOR



375,00 €

▶ BE5401D COMPRESÍMETRO PARA MOTORES DIESEL

- Manómetro de 2.5" con un rango de medición - Bar 0-69; PSI 0-1000; con amplia selección de adaptadores para inyectores y calentadores
- Maletín que incluye:
 - Adaptador 90°
 - 20 falsos calentadores
 - 5 adaptadores de inyector
 - 2 juegos de juntas arandelas y toberas
 - 1 set de abrazadera y adaptador de sujeción
 - 6 adaptadores de conexión para medidas de inyectores de coches, furgonetas, camiones, autobuses

NUEVO MODELO !!



▶ BE5400P COMPRESÍMETRO PARA MOTORES DE GASOLINA

- Muestra los datos Bar 0-21; PSI 0-300; KPA 0-2068. Memoriza hasta 6 lecturas.
- Maletín que incluye:
 - Manguera flexible (300mm) con conector rápido y adaptador doble M14/M18.
 - Dos barras con tope de goma sellado (una recta y otra acodada).
 - Adaptadores para diferente roscado de bujía.
 - M10x1.0 m.
 - M12x1.25 m.
 - M14x1.25 m.
 - Una gama de juntas tóricas.
 - Batería 9V 6MR61.
 - Caja robusta de plástico termoconformado.

103,00 €

▶ BE301 CENTRADOR DE EMBRAGUES SAC

270,00 €



▶ BE301CM PAREJA DE CENTRADORES DE EMBRAGUE

- Para diámetros 15-19mm y 20-26,6mm



37,00 €

▶ BE762 PAREJA DE LAPEADORES DE VÁLVULAS

- Diámetros 19, 22 y 32mm.



7,50 €

▶ BE5500 JUEGO VASOS ACANALADOS PARA SENSORES

- Medidas:
- 3/8": 10,11,12 y 14mm
 - 1/2" 17 y 19mm



31,00 €



▶ BE513201 KIT EXTRACCIÓN ELECTRODOS DE CALENTADORES

- El juego incluye las herramientas necesarias para desmontar la parte del electrodo de los calentadores sin dañar la culata.
- La alternativa es desmontar la culata, por lo que el ahorro de tiempo es considerable.
- Medidas: M8x1, M9x1, M10x1, M10x1,25

309,00 €





36,00 €

▶ **BE1GP5 JUEGO DE VASOS ARTICULADOS PARA CALENTADORES**

- Cuadro 1/4"
- Medidas bihex: 8, 9, 10, 12, 14mm

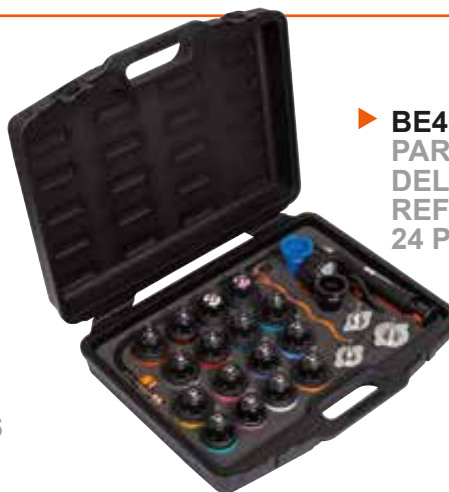

▶ **BE400P24 JUEGO PARA EL CONTROL DEL CIRCUITO DE REFRIGERACION, 24 PZAS.**

245,00 €



▶ **BE5200 COMPROBADOR DE PRESION DE ACEITE MOTOR**

- Roscas SAE (Negro): 1/2" x 20 UNF, 3/8" x 20 UNF, 1/4"x18 NPT, 1/8"x 27 UPT, R 1/8" DIN.
- Roscas métricas (Plateado): M10x1.0, M12x1.5, M14x1.5, M16x1.5, M18x1.5.

117,50 €



▶ **BE500P24 JUEGO 24 PIEZAS EXTRACCIÓN POLEAS DE ALTERNADOR**

- Cubre la mayor parte del parque automovilístico europeo.

86,50 €

NOVEDAD!!



▶ **BE1SP14 VASO LARGO PARA BUJÍAS**

- 14mm x 252mm longitud.

15,00 €

▶ **BE1SP16 VASO LARGO PARA BUJÍAS**

- 16mm x 252mm longitud.

15,00 €



▶ **BE5350 COMPROBADOR DE RETORNO DE INYECCION EN MOTORES COMMON RAIL**

155,00 €

▶ **LLAVES DE BUJÍAS**

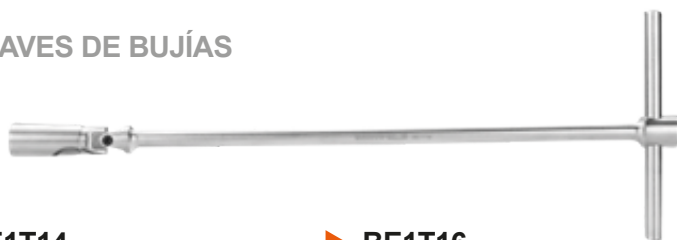

▶ **BE1T14**

- 14mm x 310mm longitud.

17,90 €

▶ **BE1T16**

- 16mm x 450mm longitud.

19,50 €

▶ **BE1T21**

- 21mm x 450mm longitud.

19,50 €



▶ **BE523106**
PALANCA DE
AMARRE DE
POLEAS

26,50 €



▶ **BE502104** UTIL POLEA
CIGÜENAL BMW

• BMW 318D, 320D, 520D, X3 2.0D.

65,00 €



NOVEDAD!!

▶ **BE502106** UTIL SUJECIÓN
CIGÜENAL BMW

• Apto en motores diésel N47 y N57, cuando se pasa la cadena

26,50 €



▶ **BE507203** JGO CALADO
DIESEL PSA

• Citroen, Peugeot
• Motores 1.4D, 1.5D, 1.6D, 1.9D, 2.0D

229,00 €



▶ **BE508202** JGO CALADO
DIESEL RENAULT

• Renault Clio, Kangoo, Laguna, Espace,
Mégane, Scenic, Nissan Qashqai, Opel Vivaro
• Motores 1.5D, 1.9D, 2.2D, 2.5D

179,00 €



▶ **BE509205** JUEGO DE CALADO
GRUPO VAG DIESEL 1.6,
1.9, 2.0 (UTIL CIGÜENAL
REDONDO)

• Audi, Seat, Skoda, Volkswagen
• Motores 1.6TDI CR, 1.9TDI, 2.0TDI CR

40,00 €



▶ **BE509206** JUEGO DE CALADO
GRUPO VAG DIESEL 1.9, 2.0
(UTIL CIGÜENAL OVAL)

• Audi, Seat, Skoda, Volkswagen
• Motores 1.9TDI PD, 2.0TDI PD, 2.0SDI

41,00 €

CARROCERIA



319,00 €

▶ BP830K CEPILLO SUPERFICIES

- Incluye disco de limpieza, rueda de goma y tres cepillos de alambre
- Mango ajustable giratorio
- Cuerpo composite



▶ BP601 LIJADORA ORBITAL 5MM

- Plato de velcro de 150mm
- 11.000rpm y órbita de 5mm
- Utilizable con central de aspiración

132,00 €



▶ 22209004B JUEGO DE ESPÁTULAS DE CARROCERO

7,00 €



▶ BPN010 PISTOLA NEUMÁTICA LIMPIADORA

- Dos modos de trabajo: lavado (jabón y aire) y secado (sólo aire)
- Depósito: 1l

124,00 €



▶ KRSS-01 RASQUETA PARA VIDRIO

4,30 €



▶ 2484T/S4 JUEGO DE 4 PALANCAS DE GOLPEO

49,00 €



63,00 €

▶ BBS150 JUEGO DE VENTOSAS PARA LUNAS

- 2 ventosas dobles de 120mm de diámetro y 400mm de longitud
- Correa tensora de 5m
- Fuerza: 150kg

▶ BBS165 JUEGO EXTRACTOR DE BRAZOS DE LIMPIAPARABRISAS

- Profundidad máx: 50mm
- Apertura: 0-60mm

52,90 €



▶ Gatos de carrocerero

- Equipo hidráulico portátil para enderezar carrocerías, etc.
- Sistema de montaje en click para una operación más rápida y sencilla.
- Incluye: bomba de mano, manguera, cilindro hidráulico, espaciador, cabeza de caucho, base plana de caucho, base en V a 90°, plato aserrado, adaptador macho, amplia selección de tubos extensores.
- Entregado en maletín moldeado, la versión 10 Tn está equipado con ruedas para su mejor manejo.

▶ BBS105 UTIL CORTAJUNTAS DE PARABRISAS

20,00 €



165,00 €

▶ BH8PR4000 JUEGO GATO CARROCERO 4 TN.

- Capacidad: 4 Tn.



242,00 €

▶ BH8PR10000 JUEGO GATO CARROCERO 10 TN.

- Capacidad: 10 Tn.

CARROCERIA Y ELECTROPORTÁTIL



▶ BBS20P12 JUEGO DE ÚTILES PARA GUARNECIDOS

37,90 €



232,00 €

▶ BBS210 EQUIPO PARA REPARACIÓN DE PLÁSTICOS

- Se usa para reparar piezas de plástico mediante un dispositivo de calentamiento eléctrico
- Control del calor con tres posiciones distintas, elija el nivel que se adapte a la dureza de la pieza de plástico en la que quiere trabajar
- Se incluyen 100 grapas de cada uno de los siguientes tipos: U de 0,6mm, U de 0,8mm y V de 0,6mm



71,50 €

▶ BBS3BH1 CABALLETE CON SOPORTES PARA LUNAS

- Los soportes con ventosas se desmontan para cuando no se requiera trabajar con lunas
- Capacidad 170kg
- Altura 1180mm, anchura 930mm



199,00 €

▶ BBS3UH SOPORTE PARA PIEZAS DE CARROCERÍA

- Permite mantener las piezas en múltiples posiciones
- Capacidad de carga: 20kg
- Ruedas traseras con freno para mayor seguridad



286,00 €

▶ BCL32G1K1 14,4V KIT ENGRASADORA

- Para maquinaria agrícola, de obras públicas, y V.I.
- Muy potente, con 414bar de presión de salida, y 70gr/min de velocidad
- Capacidad de 400gr en cartucho o granel
- Suministrado con 2 baterías 2Ah y cargador en bolsa textil



▶ BCL32RS1K1 14,4V KIT SIERRA ALTERNATIVA

- Oscilación de 14mm y 3.000gpm
- Gatillo de seguridad, luz led y protección ajustable
- Suministrado con 2 baterías 2Ah y cargador en bolsa textil
- Se recomienda utilizar con las hojas de sable Sandflex

279,00 €

▶ BCL31CDIW KIT PISTOLA 1/4" Y TALADRO 10MM A BATERÍAS

225,00 €

- Pistola 1/4" 105Nm
- Taladro 10mm y 24Nm, 1.550rpm
- Suministrado con dos baterías 12V y 2Ah y cargador, en bolsa textil



▶ BCL33CIW2D KIT PISTOLA 1000NM Y TALADRO 13MM A BATERÍAS

515,00 €

- Pistola 1/2" y 1.000Nm
- Taladro 13mm y 32Nm, 1.570rpm
- Motores sin escobillas
- Suministrado con dos baterías 18V y 5Ah y cargador, en bolsa textil



▶ BCL33IW1K1 18V KIT PISTOLA 1/2" PAR REGULABLE 590NM

- Ideal para el cambio de ruedas
- Dos posiciones de apriete: 105Nm (550rpm) - 590Nm (1.650rpm)
- Al alcanzar el par, la máquina se detiene, para poder dar el par final con llave dinamoétrica
- Suministrado con 2 baterías 5Ah y cargador, en maletín con foam

399,00 €

